





# AMBURGATRICE *Swedlinghaus*<sup>dal 1950</sup><sup>®</sup>

AMB 100-130



AMB 150



-  Manual hamburger press
-  Presse-hamburger manuelle
-  Hamburgerpresser
-  Máquina para hamburguesas

AMB 100  
AMB 130  
AMB 150

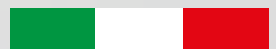



# AMBURGATRICE

mod. AMB 100 • mod. AMB 130 • mod. AMB 150

Macchina utilizzata nelle macellerie e nelle grandi cucine per il confezionamento di hamburger. Struttura robusta in alluminio anodizzato, parti a contatto con il cibo in acciaio inox, base in gomma antiscivolo estremamente facile da pulire. Disponibile per hamburger tondi in 3 diversi formati: 100, 130 e 150 mm.

 The manual hamburger press is indispensable for any butcher shop and restaurant kitchen. Heavy-duty, anodized aluminium construction, s/steel meat contacting parts, non-slip rubber base, easy to clean. Available in 3 different sizes: diam. 100, 130 and 150 mm.

 La presse-hamburger est utilisée dans toutes boucheries et grandes cuisines. Construction en aluminium anodisé, robuste, partie en contact avec les aliments en acier inox, base en caoutchouc antidérapant extrêmement facile à nettoyer. Disponible en 3 formats différents : diam. 100, 130 et 150 mm.

 Maschine, die in Metzgereien und großen Küchen zum Verpacken von Hamburger benutzt wird. Robuste Struktur aus eloxiertem Aluminium, Teile im Kontakt mit dem Essen aus Edelstahl, Sockel aus rutschfestem Gummi, sehr einfach zu reinigen. Erhältlich für runde Hamburger, in 3 verschiedenen Formaten: 100, 130 und 150 mm.

 Máquina utilizada en las carnicerías y en las grandes cocinas para el confeccionamiento de las hamburguesas. Estructura robusta en aluminio anodizado, las partes en contacto con los alimentos en acero inoxidable, base de goma antideslizante y muy fácil de limpiar. Disponible para hamburguesas redondas en 3 diferentes medidas: 100, 130 y 150 mm.

## A LARGHEZZA

Width / Largeur  
Breite / Ancho

## B LUNGHEZZA

Length / Longueur  
Länge / Largo

## C LARGHEZZA MAX

Max width / Largeur max  
Maximaler Breite / Ancho máximo

## D LUNGHEZZA MAX

Max length / Longueur max  
Maximaler Länge / Largo máximo

## E ALTEZZA

Height / Hauteur / Höhe / Altura

## F ALTEZZA MAX

Max height / Hauteur max  
Maximaler Höhe / Altura máxima

	AMB 100	AMB 130	AMB 150
<b>A</b>	175 mm	175 mm	170 mm
<b>B</b>	260 mm	260 mm	250 mm
<b>C</b>	250 mm	260 mm	235 mm
<b>D</b>	370 mm	370 mm	280 mm
<b>E</b>	320 mm	320 mm	240 mm
<b>F</b>	500 mm	500 mm	310 mm

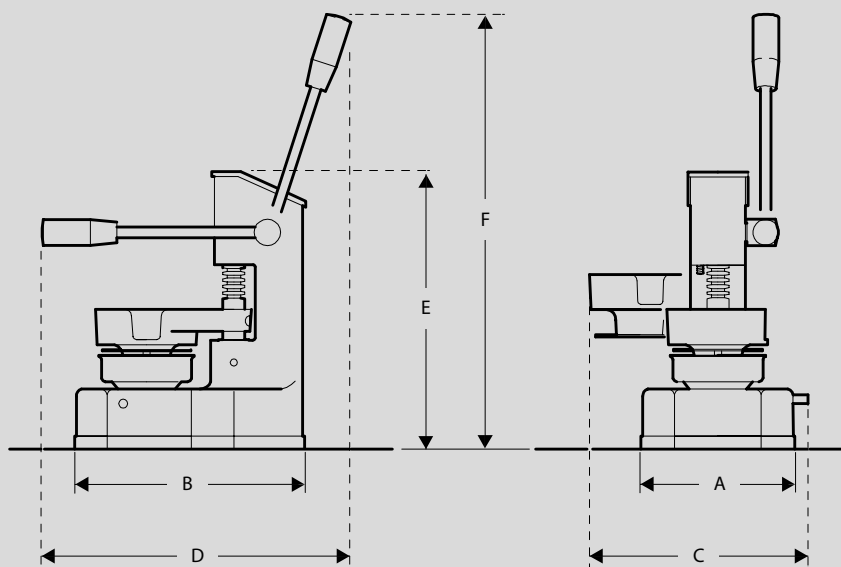

## MODELLO

## AMB 100

## AMB 130

## AMB 150

## PESO

Weight / Poids / Gewicht / Peso

5 kg

5,2 kg

5,5 kg

## DIAMETRO HAMBURGER

Hamburger diameter / Diamètre hamburger  
Hamburger Durchmesser / Diámetro hamburguesa

100 mm

130 mm

150 mm

## DIMENSIONI IMBALLO

Packing dimensions / Dimensions emballage  
Ausmas der Verpackung / Dimensiones embalaje

420x280x340 mm

420x280x340 mm

450x300x400 mm